



COLLECTION

Portes de garage



Version n°2 - 2022



SOMMAIRE

QUELLE PORTE CHOISIR ?

03

Il existe plusieurs systèmes d'ouverture pour les portes. Choisissez le mécanisme qui correspondra le mieux à votre confort d'utilisation, vos goûts et à l'aménagement de votre garage.

PORTE À REFOULEMENT PLAFOND

05

ISOLADOOR (panneaux 60 mm)

07

ISOLINE (panneaux 40 mm)

09

ISOPRIMA (panneaux 40 mm)

13

KAMELEO

15

ISOBOIS

17

PORTE À DÉPLACEMENT LATÉRAL

19

ISOSLIDE

PORTE BATTANTE

23

ISOBAT

QUEL TYPE DE FINITION ?

29

Choisissez votre type de panneau et une couleur en standard ou en option.

Inspirez vous de notre gamme de décors Alunox, hublots classiques et design ...

Motorisez et accessoirisez votre porte de garage

Choisissez la porte qui vous ressemble

À chacun sa porte de garage

Il existe plusieurs systèmes d'ouverture pour les portes de garage, nous vous proposons de choisir dans la gamme complète, celle qui correspondra le mieux à votre confort d'utilisation.

De plus différents niveaux d'isolation sont disponibles et adaptés à votre niveau d'exigence en termes d'isolation thermique.



Porte à refoulement plafond



La performance énergétique
Panneaux épaisseur 60mm
Ressorts de torsion



La porte personnalisable
Panneaux épaisseur 40mm
Ressorts de torsion



La qualité sans artifices
Panneaux épaisseur 40mm
Equilibrage par ressorts de traction



La porte tradition
Panneaux épaisseur 40mm
Bois massif



La porte affleurante
Plusieurs choix de bardage (Trespa, alu, bois ...)



Porte à déplacement latéral



Esthétique et fonctionnelle
Panneaux épaisseur 40mm



Accès simplifié avec portillon côté fermeture
Panneaux épaisseur 40mm
Manuelle ou motorisée

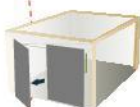

Porte battante



Tendance et pratique
De 1 à 4 vantaux
Configurable à l'infini

& optez pour la touche "frenchie" SDA

Nous ne sommes pas un fabricant comme les autres. Nous imaginons, développons, créons et fabriquons des portes, du standard à la folie, tout en vous garantissant des produits de qualité.

La qualité des matériaux utilisés sont pour nous une priorité absolue. Pour vous offrir la meilleure qualité possible, nous avons fait le choix de certifier certains de nos produits de fermeture.

Le label NF, certifié par le CSTB, est une garantie supplémentaire pour vous. Il est gage de qualité de nos portes de garage, qui ont suivi de nombreux tests d'endurance, d'étanchéité à l'air, à l'eau et de sécurité.

Nous vous garantissons des portes de garage uniques et fiables dans le temps.



Scannez le QR-Code pour découvrir notre savoir-faire français



Efficacité

& harmonie



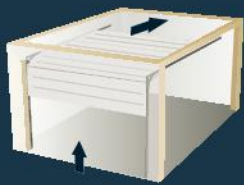

Les portes à refoulement plafond



*Vous allez adorer
personnaliser votre porte*

Les portes de garage sectionnelles fabriquées par SDA sont très simples d'installation.

Point de vu manoeuvre, il y a évidemment le choix de motoriser ou non votre porte.

Lorsque la porte sectionnelle est motorisée, de nouvelles options viennent s'ajouter : digicode, panneaux solaires, système de domotique, jeux de photocellules, télécommandes...

Concernant la personnalisation, la porte de garage sectionnelle se positionne en leader.

La porte peut être personnalisée quasiment à l'infini (décoration alunox, hublots classiques et design...).

Chaque panneau de la porte sectionnelle peut être laqué ou plaxé suivant des centaines de finitions ou coloris.

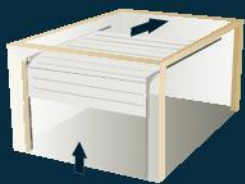

Isoladoor

La performance énergétique

Panneaux 60 mm



APERÇU PRODUIT

- Performance thermique
- Décors alunox personnalisés
- Tous types de laquage
- Rails montés avec rupture de pont thermique
- Equilibrage par ressorts de torsion

Sécurité & isolation

Equipée de panneaux d'épaisseur 60 mm, la porte ISOLADOOR est sans aucun doute la porte de garage la plus isolante du marché. Avec ce type de porte et ses accessoires, le coefficient d'isolation globale est de 25% supérieur à une porte sectionnelle classique.

La porte s'efface sous le plafond, grâce à un sens de refoulement. Les murs latéraux libres permettent d'y intégrer tous types de rangements.

Cette porte existe uniquement en version motorisable ou motorisée. La motorisation accompagne le mouvement de la porte, équilibré par de puissants ressorts de torsion.

Une barrière contre le froid

Grâce à ses joints périphériques en caoutchouc, avec rupture de pont thermique, l'étanchéité et l'isolation de la porte sont exceptionnelles.

C'est pourquoi la porte de garage haute résistance thermique Isoladoor est parfaitement adaptée aux problématiques des bâtiments basse consommation (BBC).

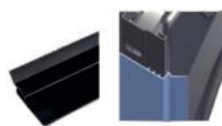

Rails verticaux avec profil de rupture de ponts thermiques



Joint haut sur traverse



Joint bas à triple lèvres, isolation et étanchéité parfaite au sol

Gamme de hublots triple vitrage



Sablé rond
Ø 280 mm



Sablé carré
290x290mm



Sablé losange
290x290mm

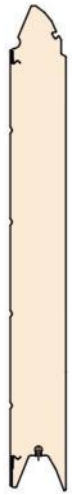

60 mm

COEFFICIENT D'ISOLATION



THERMIQUE

$U = 1,20 \text{ W (m}^2\cdot\text{k)}$



PHONIQUE

$R_w = 30 \text{ dB}$



Panneaux 60 mm lisse RAL 7016



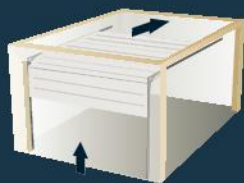

Isoline

La porte 100% personnalisable

Panneaux 40 mm



APERÇU PRODUIT

- De nombreux types de panneaux
- Tous types de laquage
- Plaxage RENOLIT et plaxage VEKA
- Plus de 60 hublots
- Portillon incorporé en option
- Equilibrage par ressorts de torsion
- Equipée de galets tandem

Le choix de la qualité

Une variété incomparable de finitions et d'accessoires peuvent être ajoutés à cette gamme, pour lui offrir une personnalisation à l'infini.

Cette porte s'efface sous le plafond, grâce à son sens de refoulement.

Cela vous offre donc un vrai espace pour votre stockage, votre rangement ...

En version motorisée (optionnelle), la motorisation accompagne le mouvement de la porte, équilibré par des ressorts de torsion.

La porte la plus personnalisable



Hubshine vitrage dépoli en applique



Hubinclude avec incrustation de particules



Copeaux d'alu Ligne blanche Mikado Pépites d'or

Voir page 44

COEFFICIENT D'ISOLATION



THERMIQUE
 $U = 1,51 \text{ W (m}^2\cdot\text{k)}$



PHONIQUE
 $R_w = 30 \text{ dB}$

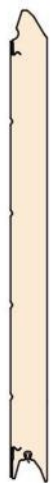

40 mm

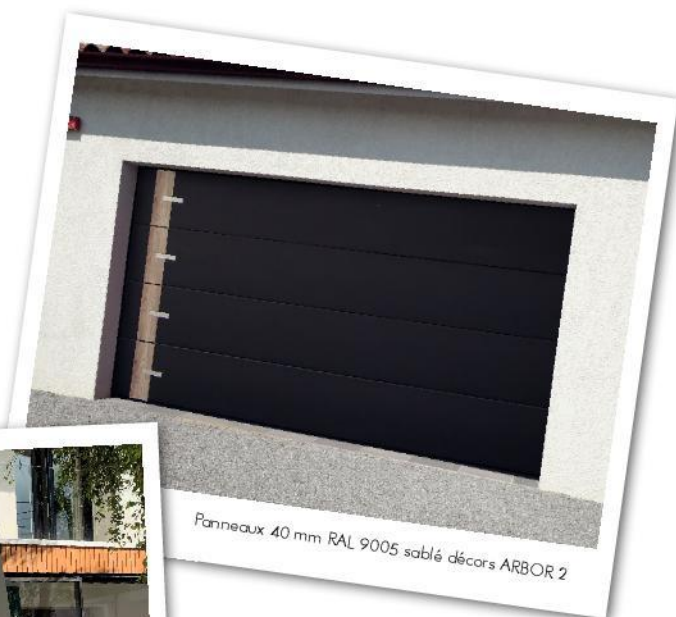

Panneaux 40 mm RAL 9005 sablé décors ARBOR 2



Panneaux 40 mm lisse plaxé noir RAL 2100 sablé/ séries hublots line-tech



Panneaux 40 mm lisse RAL 9005 décors alunox personnalisés

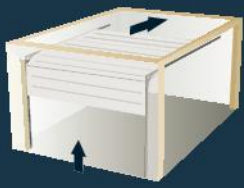

Isoline

Zoom technique



Equerre renforcée
sur barre d'écartement



Renfort d'angle sur
courbe de renvoi

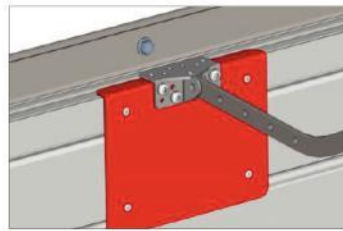

Plaque renfort pour
liaison du bras moteur



Quincaillerie blanche
Galets tandem

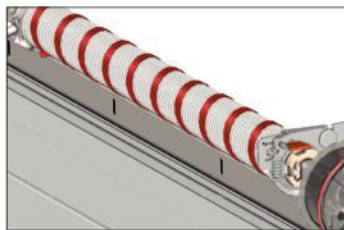

Ressorts de torsion traités
par poudrage

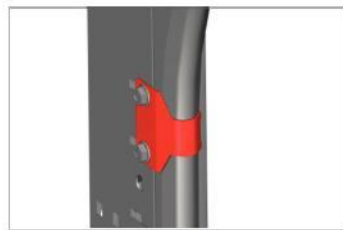

Pièce de jonction de rail



Verrou et poignée de
manoeuvre en standard



Motorisation et système easyfixe

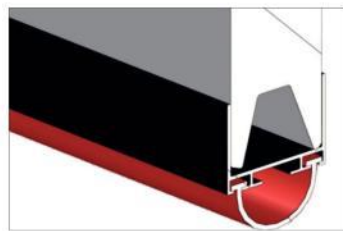

Joint à bulle EPDM
sur panneau bas

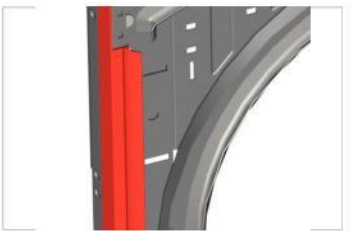

Joint à lèvre EPDM
sur rails verticaux

Option : Sécurité anti-effraction

Produit certifié protection
CONTRE L'EFFRACTION
résistance CLASSE2 (RC2)



Sabot anti-effraction
Sécurise le galet inférieur
Fixé sur le rail vertical et au sol

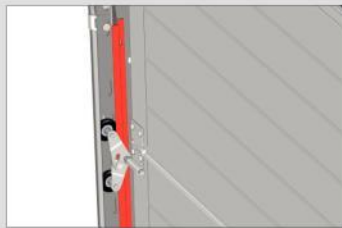

Profil anti-effraction
Maintien des galets
dans les rails

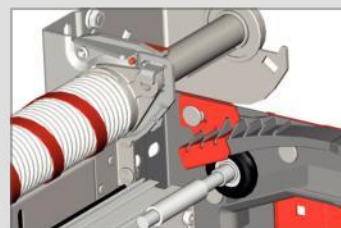

Renfort supérieur
Renforcement de la courbe
anti-dégondage

Option : portillon

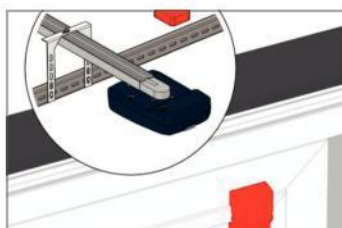

Sécurité radio accouplée
au moteur

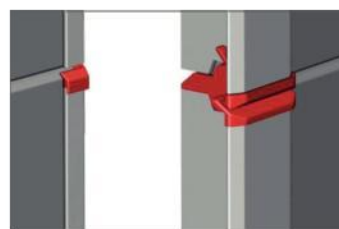

Embouts d'articulation
sur dormant et ouvrant



Ferme-porte encastré
avec blocage à 90°



Doigts de centrage réglables
par excentrique



Charnières réglables
hautes performances



Joint d'étanchéité
EPDM sur ouvrant



Serrure 3 points
et 5 points d'ancrage

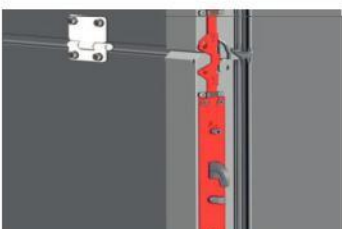

Serrure à crochets
haute et basse



Joint d'étanchéité
EPDM sur dormant

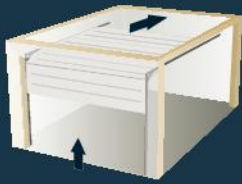

ISO PRIMA

Le style en toute simplicité

Panneaux 40 mm



APERÇU PRODUIT

- De nombreux types de panneaux
- Tous types de laquage
- Plaxage RENOLIT et plaxage VEKA
- Equilibrage par 4 ressorts de traction
- Equipée de galets tandem
- Idéale pour faibles encombrements

Fiable & économique

Porte sectionnelle isolée, à ouverture verticale et refoulement sous le plafond.

Cette porte nécessite de très faibles encombrements au linteau et s'intègre dans tous types de configuration.

La porte s'efface sous le plafond du garage, grâce à son sens de refoulement. Les murs latéraux restent libres permettant d'y intégrer votre rangement.

En version motorisée (optionnelle), la motorisation accompagne le mouvement de la porte, équilibré par des ressorts de traction.

Donnez du style à votre porte

NOUVEAUTÉ



Lignedesign14



Arbor2



Vegetal2



Sauvage



Laser



Numerimax

TOUS LES DÉCORS À RETROUVER SUR LE CONFIGURATEUR

SDAonline
www.sdaonline.fr

Exclusivement réservé aux professionnels

Voir page 39

COEFFICIENT D'ISOLATION



THERMIQUE

U = 1,51 W (m².k)



PHONIQUE

Rw = 30 dB

Zoom technique

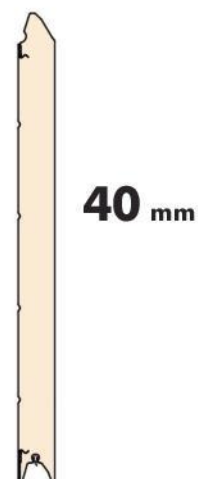

Motorisation et système easyfixe

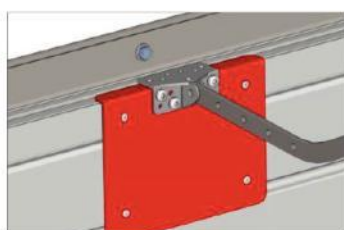

Plaque renfort pour liaison du bras moteur

Double ressorts de traction (ressorts et câbles prémontés et prétendus en option)

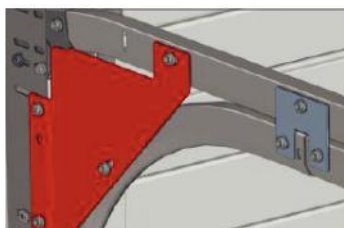

Plaque renfort sur courbes

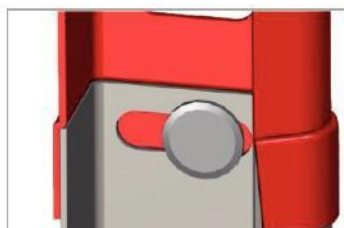

Manchonnage du rail



Cache ressorts (en option)



Galets tandem

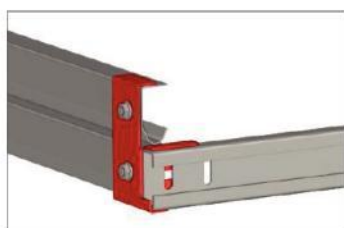

Support de barre d'écartement

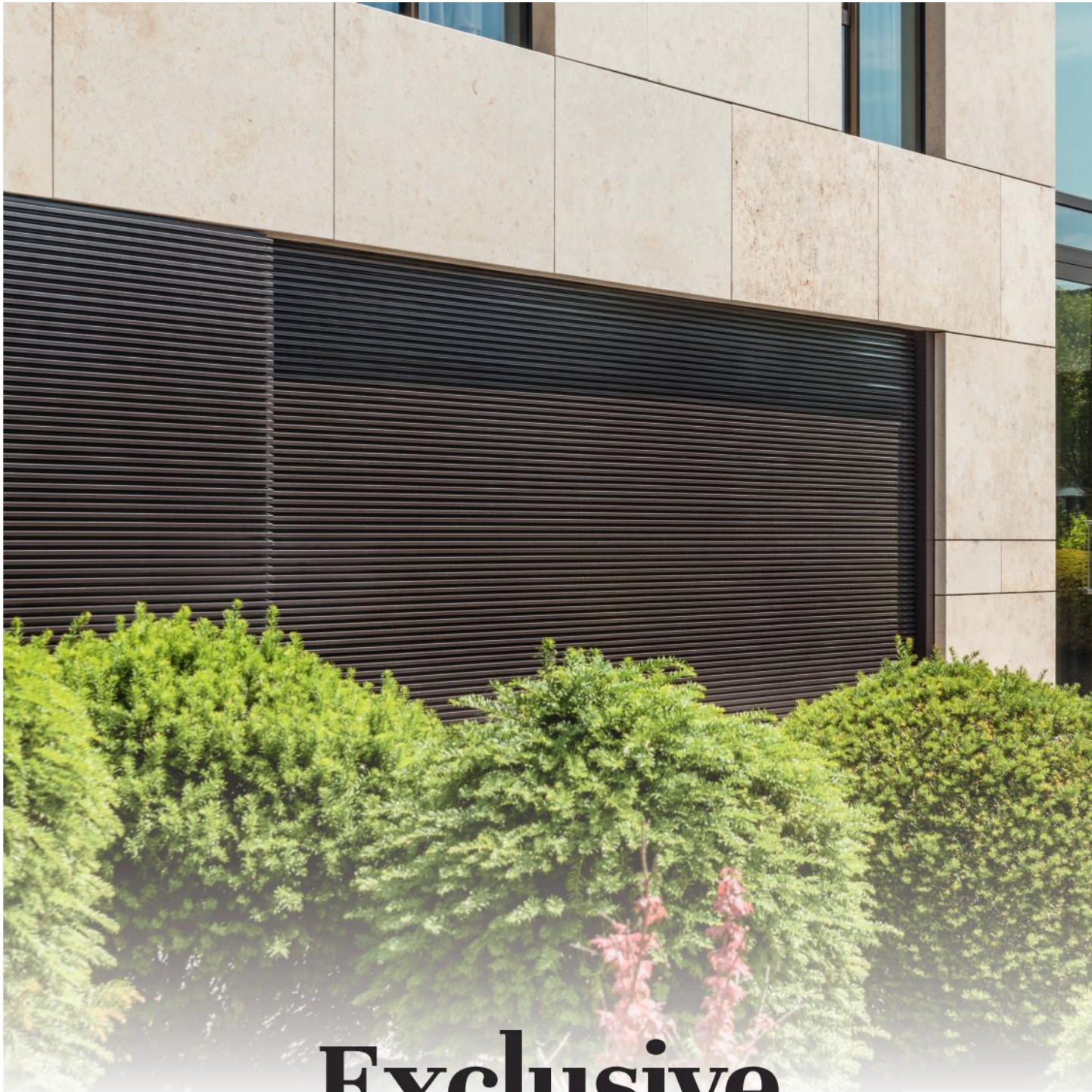

Exclusive & design





Kaméléo

La porte qui s'intègre dans la façade



Bardage bois



Bardage Trespa



Système anti-pince doigt Linjus

Mécanisme breveté RENSON

Bardage alu



Exclusive, la porte Kaméléo réinvente le design en s'intégrant dans la façade.

Chacun de vos projets est unique, c'est pourquoi un très grand nombre de finitions sont réalisables et personnalisables pour s'intégrer harmonieusement.

La porte Kaméléo est un ensemble de design et de technicité.

Plusieurs types de finition :

La finition la plus utilisée étant le bardage en alu. Il peut se poser en position verticale ou horizontale.

Il existe également une gamme de bardage bois, offrant un rendu plus traditionnel et naturel.

Enfin, un bardage type Trespa offre une liberté de conception maximale et l'assurance d'une finition durablement esthétique.



Traditionnelle & unique





Isobois

La porte sectionnelle en bois massif



Les portes de garage en bois massif conviennent parfaitement aux maisons en bois ou aux façades comportant un grand nombre de menuiserie en bois.

Nous accompagnons votre projet de porte authentique et unique.

La porte de garage en bois massif demande une faisabilité technique de la part de notre bureau d'étude.

Avec le bois, nous laissons libre cours à vos envies. Chaque porte est unique, personnalisée selon plusieurs essences et finitions.

Plusieurs essences de bois possibles :



CHÊNE
de France



SAPELLI
exotique



ACCOYA
traité autoclave



SAPIN ROUGE
du Nord



Innovante & technique



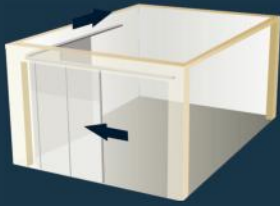

La porte à déplacement latéral



*Vous allez adorer
personnaliser votre porte*

La porte de garage ISOSLIDE est une alternative à nos portes de garage à refoulement plafond.

Ce modèle a la particularité de s'ouvrir sur l'un des côtés à l'intérieur de votre garage, vous permettant de garder le volume quasi-complet de celui-ci.

Ce type de refoulement à déplacement latéral peut se révéler utile : retombée de linteau trop petite, poutre apparente au plafond, faibles encombrements ...

La porte latérale dispose des principales options, hublots, décors ou accessoires tout comme nos autres modèles.

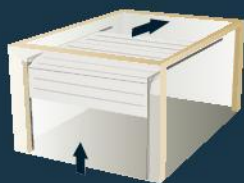

Isoslide

La porte à déplacement latéral

Panneaux 40 mm



APERÇU PRODUIT

- De nombreux types de panneaux
- Tous types de laquage
- Plaxage RENOLIT et plaxage VEKA
- Précadre en aluminium
- Ouverture totale ou partielle
- Portillon incorporé côté fermeture en option, sauf si porte manuelle

Innovante & Technique

Avec un pré-cadre intégral en aluminium thermolaqué, de nombreux composants en aluminium, ainsi que des joints efficaces et discrets, la porte ISOSLIDE est une référence sur le marché.

Votre porte sera fabriquée sur-mesure en fonction des dimensions et de vos contraintes de refoulement.

La porte s'efface latéralement dans le garage, laissant disponible l'intégralité du plafond.

En version motorisée (optionnelle), l'accès au garage est très rapide. La motorisation accompagne le mouvement de la porte en douceur.

2 types de montage

Montage avec motorisation derrière le linteau (suivants contraintes techniques)



Montage avec motorisation dans le refoulement (suivants contraintes techniques)



COEFFICIENT D'ISOLATION



THERMIQUE
 $U = 1,51 \text{ W (m}^2\cdot\text{k)}$



PHONIQUE
 $R_w = 30 \text{ dB}$

Zoom technique

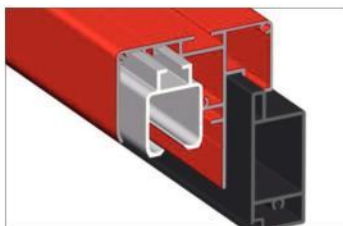

Précadre avec profil de rail monobloc laqué noir



Chariot tandem avec roulettes sur roulement à billes

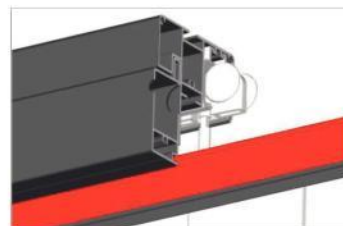

Joint d'étanchéité EPDM sur linteau



Courbe renforcée

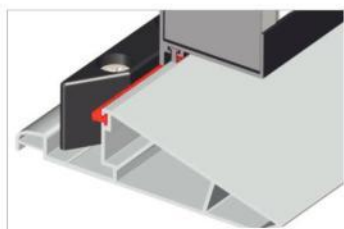

Seuil bas drainé en aluminium avec évacuation d'eau

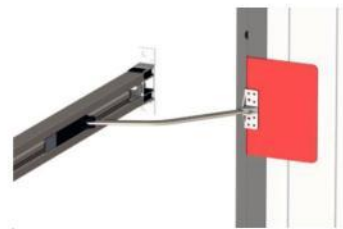

Plaque renfort pour liaison du bras moteur

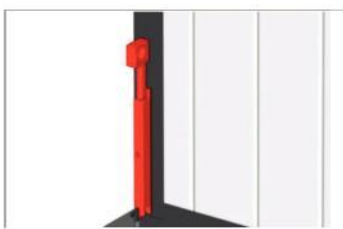

Targette de verrouillage de sécurité

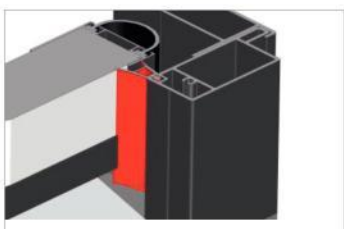

Joint tubulaire à lèvre EPDM côté fermeture

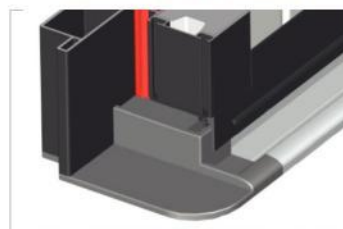

Joint d'étanchéité tubulaire EPDM côté ouverture

Portillon incorporé côté fermeture



Serrure 3 points et 5 points d'ancrage



Poignée alunox ergonomique



Gâches de serrure réglables



Double charnières renforcées



Ferme-porte



Sécurité radio accouplée au moteur



Tendance & pratique

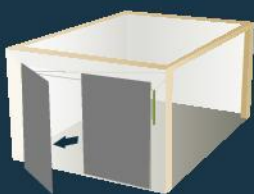

La porte battante configurable à l'infini



*Vous allez adorer
personnaliser votre porte*

La porte de garage battante Isobat est un concentré de robustesse, alliant parfaitement performance et personnalisation.

S'ouvrant soit à la française (vers l'intérieur), soit à l'anglaise (vers l'extérieur) afin de s'adapter à chaque configuration, la porte de garage battante peut être réalisée en 1, 2, 3 ou 4 vantaux.

La conception et les matériaux utilisés lors de sa fabrication, en font une porte durable et très sécurisée.

Sa résistance n'est plus à prouver grâce à sa serrure 3 points de fermeture (avec verrouillage de sécurité sur les autres ouvrants) et son canon européen.

La porte de garage battante Isobat s'adapte à vos envies et à votre habitation.

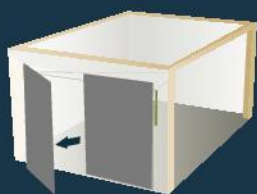

Isobat

La porte battante

Panneaux 40 mm



APERÇU PRODUIT

- Produit haut de gamme
- Tous types de laquage
- Bi-coloration possible sur la face extérieure, coloris des panneaux et cadre différent
- Possibilité d'intégrer une ou plusieurs traverses intermédiaires par vantail aux hauteurs désirées

Configurable à l'infini

La porte battante SDA est un produit haut de gamme conçu pour isoler parfaitement votre garage.

Il existe 20 types de montages possibles.

La porte de garage battante Isobat peut s'ouvrir soit à la française (vers l'intérieur) ou à l'anglaise (vers l'extérieur) selon les configurations requises.

La conception technique

Profils aluminium systématiquement à rupture de ponts thermiques.

Position des panneaux de remplissage horizontale ou verticale.

Assemblage mécanique des cadres avec équerres aluminium goupillées et collées.

Serrure 3 points en relevage en standard sur vantail de service.

Verrouillage des vantaux par crémone 2 points invisibles, avec levier de manoeuvre unique à mi-hauteur.

3 ou 4 paumelles suivant dimensions par vantail, posées en applique avec réglage sur 3 axes.

Seuil en aluminium anodisé PMR hauteur 14 mm.

COEFFICIENT D'ISOLATION



THERMIQUE
 $U = 1,51 \text{ W (m}^2\cdot\text{k)}$



PHONIQUE
 $R_w = 30 \text{ dB}$

Zoom technique

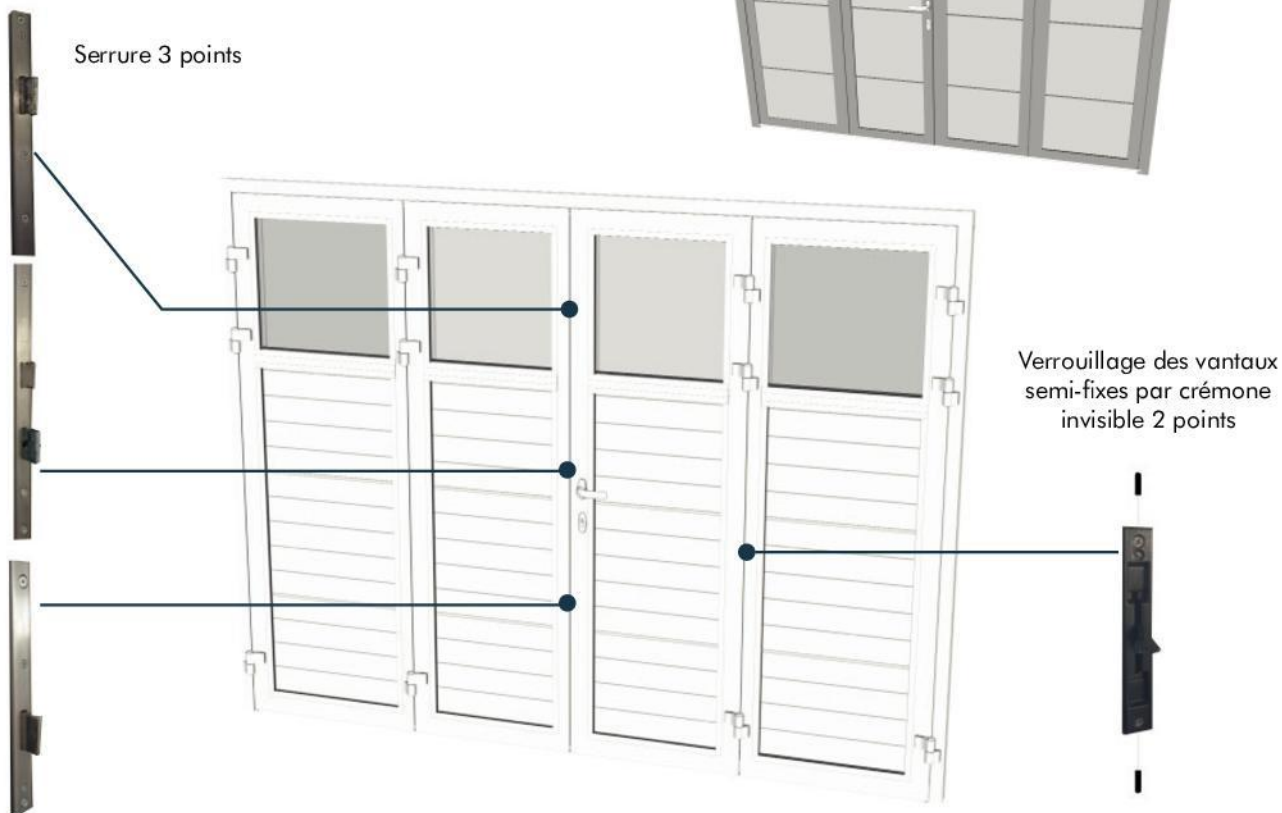
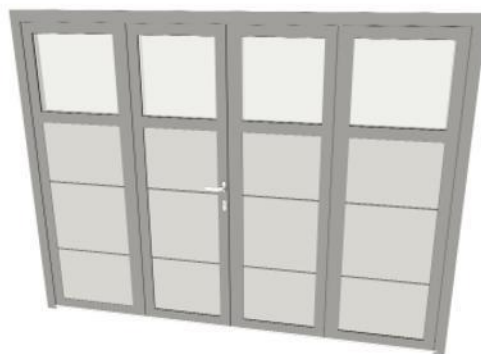

Paumelles aluminium



Réglages hauteur et profondeur



Caches paumelles



Réglage latéral

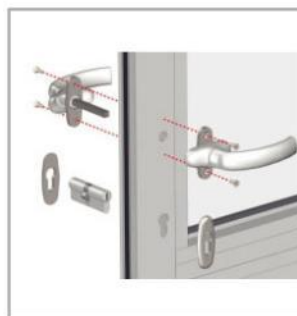

Poignée avec rosaces et canon de sécurité

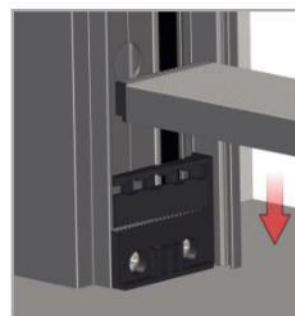

Seuil PMR hauteur 14 mm
(Personne à Mobilité Réduite)

Choisissez votre type d'ouverture

Vue intérieure

1 VANTAUX

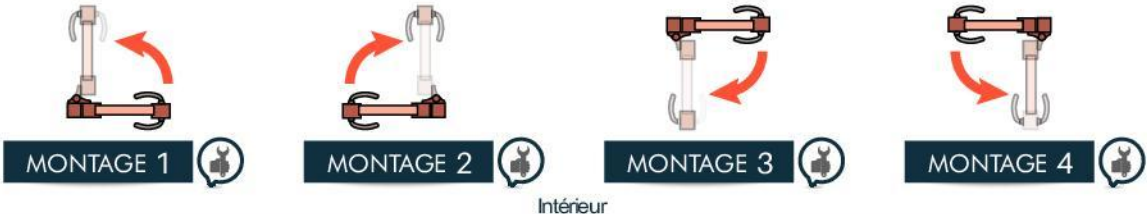

Intérieur

2 VANTAUX

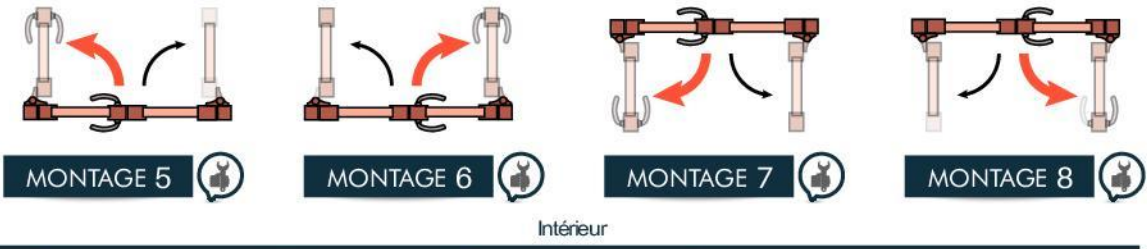

Intérieur

3 VANTAUX

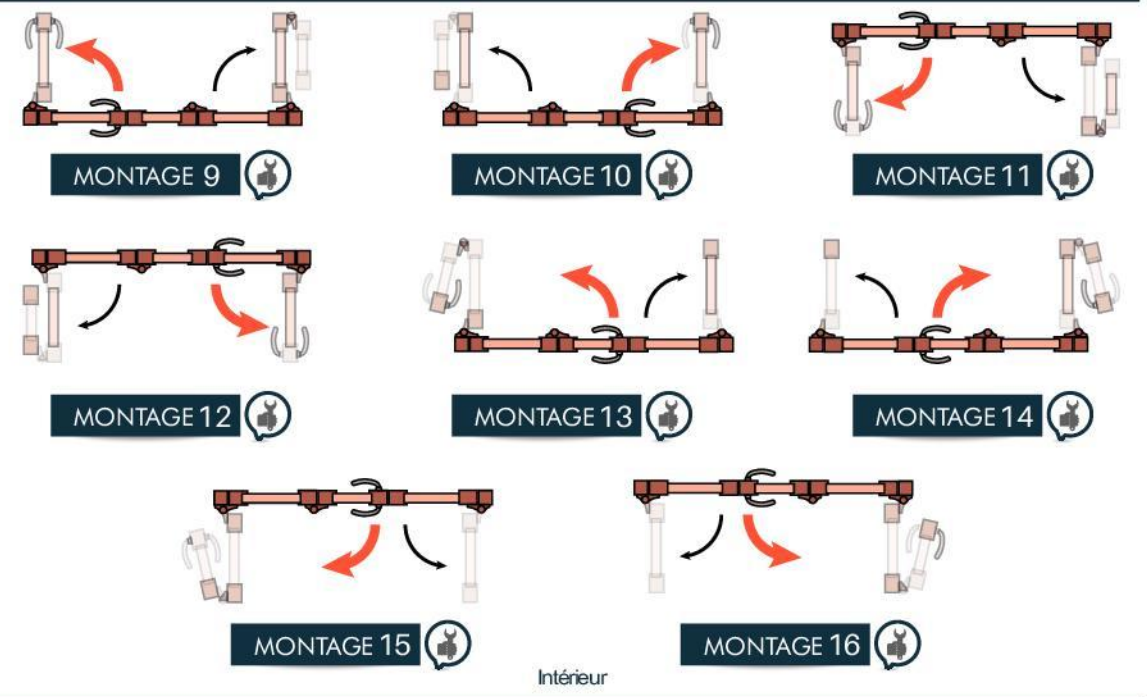

Intérieur

4 VANTAUX

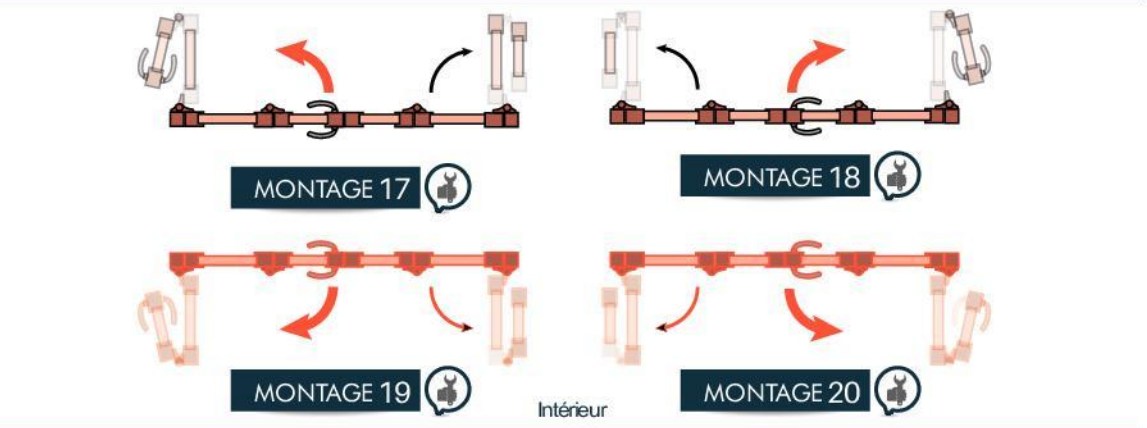

Intérieur

Menuiserie aluminium à rupture de pont thermique

1 vantail

Tirant gauche
ou tirant droit



2 vantaux

Tirant gauche
ou tirant droit



3 vantaux

Tirant gauche
ou tirant droit

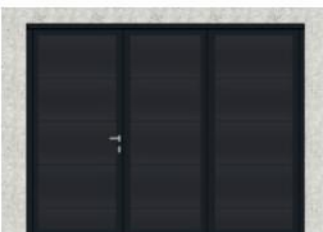

4 vantaux

Tirant gauche
ou tirant droit

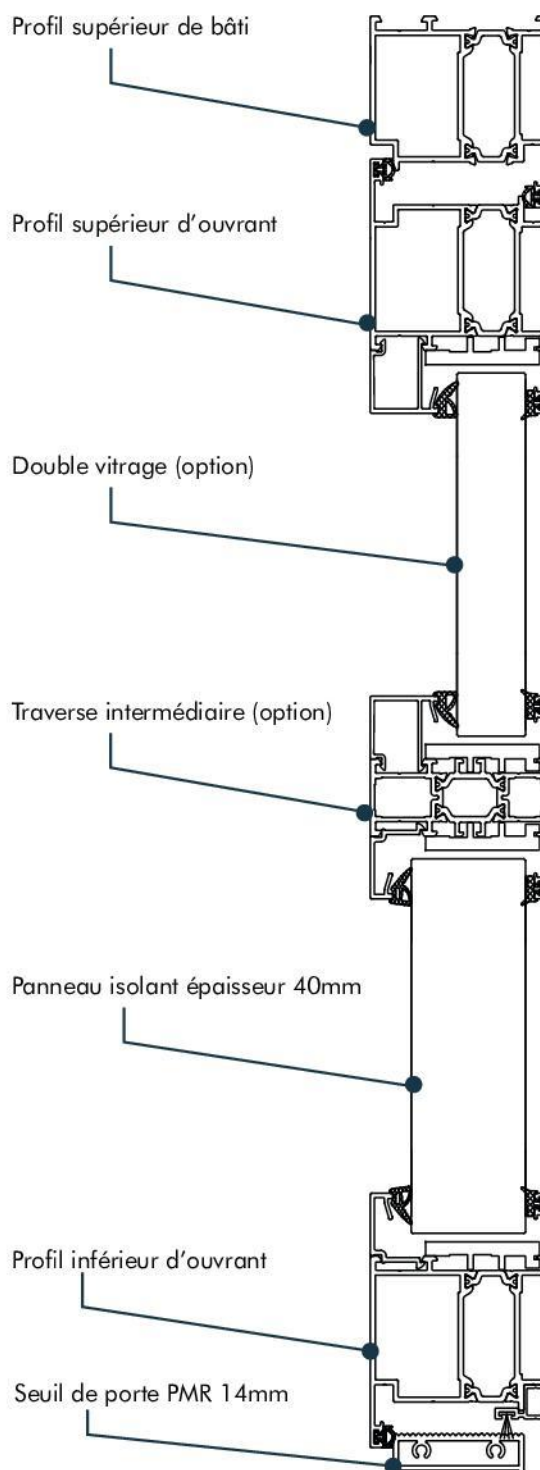
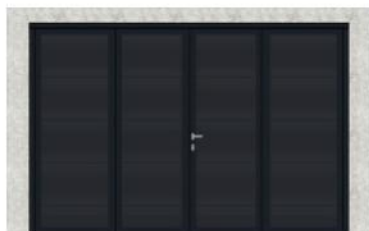

Quel panneau souhaitez-vous ?

ASPECT

Lisse



Veiné



TYPE

Rainuré



Lisse



Monorainure



Monorainure haute



Mononervure



Cassette



Bandes verticales



Les panneaux sont disponibles en lisse ■ et/ou veiné bois ■

Panneau aspect lisse



Panneau aspect veiné bois



Les types de panneaux

Panneaux également disponibles sur la gamme :



Panneau aspect veiné bois



Les rainurés en V
(fine rainure)



Les rainurés en U
(large rainure)



Les lisses



Les cassettes



Les rainurés en V
(fine rainure)



Les rainurés en U
(large rainure)



Les lisses

Bandes verticales

Collection "Essentiel"



RAINURÉ BLANC 110



RAINURÉ GRIS RAL 7016 111



MONORAINURE BLANC 310



MONORAINURE GRIS RAL 7016 311



MONORAINURE NOIR RAL 9005 312



MONORAINURE BEIGE RAL 1015 313



BLANC 210



BLANC 610

MAXIMUM PORTE 3000 MM DE LARGE



RAINURÉ BLANC 101



RAINURÉ GRIS RAL 7016 102



MONERVURE BLANC 501



MONORAINURE BLANC 301



MONORAINURE GRIS RAL 7016 302



MONORAINURE HAUTE BLANC 401

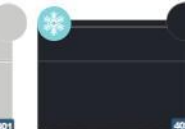

MONORAINURE HAUTE GRIS RAL 7016 402



BLANC 201



GRIS RAL 7016 202



GRIS EVOLUTION PROCHE RAL 7016 220



GRIS TOSCANE PROCHE RAL 7039 221



NOIR MINERAL PROCHE RAL 9005 222



701

Collection "Tradition"



RAINURÉ CHÊNE DORÉ



CHÊNE DORÉ



CHÊNE DORÉ

MAXIMUM
PORTE 3000 MM
DE LARGE



MONONERVURE CHÊNE DORÉ



Collection "Nuance"



LAQUAGE satiné, mat, brillant
Environ 200 teintes, nuancier RAL



LAQUAGE satiné, mat, brillant
Environ 200 teintes, nuancier RAL



LAQUAGE satiné, mat, brillant
Environ 200 teintes, nuancier RAL



LAQUAGE satiné, mat, brillant
Environ 200 teintes, nuancier RAL



LAQUAGE satiné, mat, brillant
Environ 200 teintes, nuancier RAL



LAQUAGE satiné, mat, brillant
Environ 200 teintes, nuancier RAL



LAQUAGE satiné, mat, brillant
Environ 200 teintes, nuancier RAL



LAQUAGE satiné, mat, brillant
Environ 200 teintes, nuancier RAL

Collection "Intense"



LAQUAGE Premium
(sablé)



LAQUAGE Premium
(sablé)



LAQUAGE Premium
(sablé)



LAQUAGE Premium
(sablé)



LAQUAGE Premium
(sablé)



LAQUAGE Premium
(sablé)

PROCHE NOIR
RAL 2100 SABLÉ

NOIR
RAL 9005 SABLÉ

LAQUAGE Premium

RAL 7016 SABLÉ



LAQUAGE Premium
(sablé)

Quelle finition souhaitez-vous ?



Laquage

Choisissez la couleur de vos envies dans la gamme RAL comprenant plus de 200 teintes.



Plaxage

Gamme complète de plus de 80 finitions possibles, uniquement sur panneaux lisses.

Imitation bois acajou, cuir, alu brossé, carbone ...



Laquage anti-graffiti

Pour protéger votre porte contre les vandalismes et les graffitis, nous vous proposons en option un laquage très performant.



Laquage Air salin

Vous habitez en bord de mer ?
Pensez au laquage «Air Salin» pour protéger vos portes et ralentir la corrosion.



Optez pour une finition d'exception



PLAXAGE RENOLIT

La référence des décors plaxés

Les films ultra-performants pour applications extérieures de RENOLIT sont un gage de qualité et de durabilité.

Leur large palette permet une grande variété de coloris et de décors (+ de 100 finitions au choix).



Finitions en option :
Imitations bois,
carbone, cuir,
alu brossé

PLAXAGE VEKA

NOUVEAUTÉ

La porte à l'aspect ultramat & toucher velour

Cette gamme de plaxage est née d'un procédé exclusif alliant laquage et plaxage.

Les films de plaxage sont conçus en PVC ultrarésistant sur lesquels est appliqué une couche de laque de la couleur désirée.



VEKA SPECTRAL



Personnalisation
sans limites

Envie d'une touche décorative ?

Choisissez parmi ces personnalisations

COVERING

NOUVEAUTÉ

Laissez libre cours à votre imagination : les créations les plus originales et décalées sont permises !

Avec le covering votre porte sera parfaitement sublimée et préservée dans le temps.

Faites votre choix, parmi une multitude de styles d'adhésifs :



Marbre



Bois



Pierre



Métallisé



Textile



Cuir

MOTIF ADHÉSIF

Autre alternative, le motif adhésif est la solution idéale pour créer votre motif ou lettrage sur votre porte de garage.



Décorations Alunox

Sublimez votre porte

NOUVEAUTÉ



Facile d'entretien, anticorrosion et antiabrasion, l'alu brossé est l'élément contemporain par excellence !



37 **Décors disponibles uniquement sur des panneaux lisses lisses**

NOUVEAUTÉ



Référence Linedesign14

Pour personnaliser votre porte de garage avec élégance et originalité, nous vous proposons une gamme de **décors imitation bois**.



NOUVEAUTÉ



Référence Arbor 2



Noyer



Frêne

Créez vous-même votre motif sur demande

NOUVEAUTÉ



Référence Numerimax

+ DE DÉCORS À RETROUVER SUR LE CONFIGURATEUR

SDAonline
www.sdaonline.fr

Exclusivement réservé aux professionnels

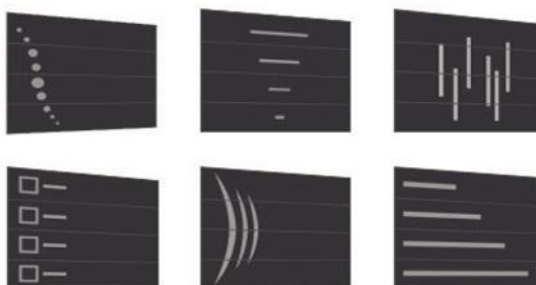

HUBLOTS

Classiques

Disponibilité selon les gammes :



HUBLOT AVEC CADRE PVC remplissage double vitrages

Double vitrage 4/10/44.2 dim. 490x325mm ou 530x360 mm (porte à cassettes)



● HUB10 ● HUB14
● HUB11 ● HUB17



● HUB12 ● HUB18
● HUB13



● Ø 318 HUB80
● Ø 318 HUB81
● Ø 318 HUB82



● 290x290 HUB90
● 290x290 HUB91
● 290x290 HUB92



● 290x290 HUB90L
● 290x290 HUB91L
● 290x290 HUB92L

HUBLOT AVEC CADRE PVC remplissage plexi



● Sans motif HUB00



● Croisillon HUB01



● Losange HUB02



● Soleil HUB05



● Demi-lune HUB06



● Soleil levant HUB04-S3/S4 (en fonction du nombre de hublots composés)

VITRAGES



Double plexi granité



Double vitrage granité

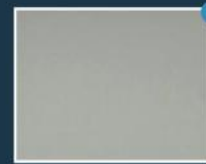

Double vitrage sablé



Double vitrage Chincilla



Double vitrage Delta mat

TOUS LES MODÈLES RECTANGULAIRES DE LA GAMME PRESTIGE ET GAMME CLASSIQUE SONT DISPONIBLES EN CADRE FIN OU ÉPAIS, BLANC OU NUANCE CHÊNE DORÉ.

HUBLOTS *Design*

Disponibilité selon les gammes :



Isol^odoor

Isobat

HUBLOTS ALUNOX

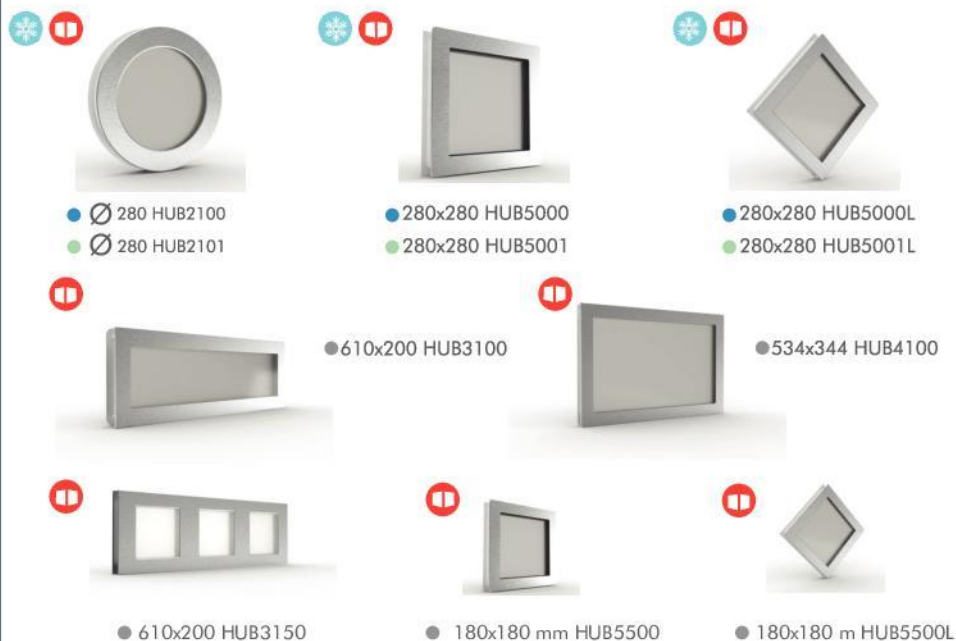

VITRAGES



Double vitrage
sablé



Double vitrage
Antélio argent
(effet miroir extérieur,
vitrage dépoli intérieur)

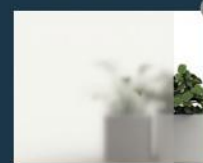

Double PMMA
sablé

HUBLOTS LINE-TECH (hublot vitrage avec contour)



HUBLOTS LINE-TECH (hublot vitrage sans contour)

Uniquement sur panneaux lisse, laquage de la porte obligatoire



Osez la différence avec les nouveaux hublots



HUBLLOT COLLECTION HUBSHINE

NOUVEAUTÉ

Le hublot aspect full black

- Hublot sans cadre
- Aspect vitré "full black"
- Double vitrage composé d'un verre de sécurité trempé de 4mm et d'un verre de sécurité, feuilleté 33/2
- Bords vitrages polis "aspect diamant"
- Face arrière PVC blanc

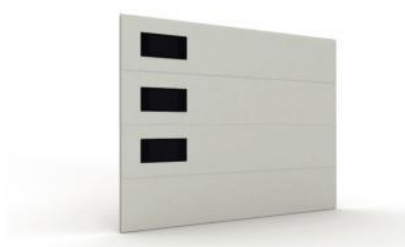

HUBSHINE 550
230X550mm



HUBSHINE 1700
230X1700mm



HUBSHINE 2200
230X2200mm



HUBLLOT COLLECTION HUBINCLUDE

NOUVEAUTÉ

Le hublot à incrustation de particules

Matière PMMA

Aussi transparent que le cristal (92% de transmission lumineuse)

10 fois plus résistant que le verre

2 fois plus léger que le verre

Meilleure résistance au choc et aux rayures

Inclusion de matières diverses (copeaux d'aluminium, pépites d'or ...)



Copeaux d'aluminium

Lignes blanches

Mikado

Effet tissé

Pépites d'or

Plusieurs dimensions possibles



280x280mm

610x200mm

1500x180mm

2000x180mm

**RETROUVEZ TOUTES LES RÉFÉRENCES
SUR NOTRE CONFIGURATEUR**

SDAonline
www.sdaonline.fr

Exclusivement réservé aux professionnels

Accessoires

Les poignées



ROUND07



ROUND11

 Uniquement compatible avec une ouverture vers l'extérieur



634



641B

Les équipements



Grille de ventilation
GRILLEVENT



Chatière blanche
CHATIERE
Chatière marron
CHATEREM



Laquage boîte aux lettres
(uniquement laquage de l'entrée de boîte)
BAL4

Les joints d'étanchéité



Joint double lèvre
1035



Barre de seuil aluminium
LATSEUIL

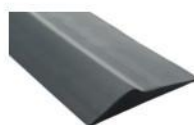

Seuil en caoutchouc
1030

L'entretien de vos accessoires & portes



Aérosol d'huile lubrifiante pour graisser les parties mécaniques
1063



36 lingettes nettoyantes pour portes de garage et portails avec chiffonnette en microfibre
CHIFFONNETTE

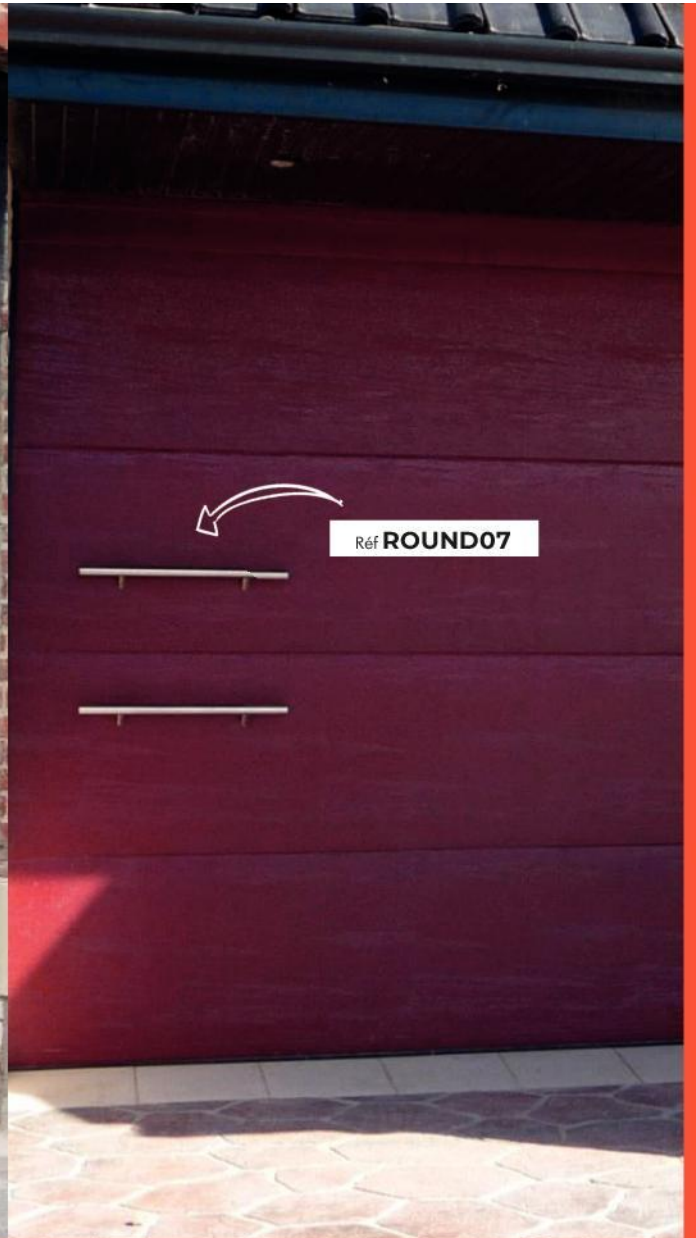

Motorisation & accessoires



Be ahead

LE SAVIEZ-VOUS ?

Nous sommes concessionnaire BFT pour les Hauts-de-France & le Nord de Paris.



BOTTICELLI Nouvelle génération :

Opérateurs électromécaniques pour usage intensif/très intensif, conçus pour la motorisation de portes de garage sectionnelles. S'adaptent parfaitement à tous types de contextes architecturaux, grâce à un grand choix de rails à chaîne ou à courroie de différentes longueurs.

La centrale de commande gère la fin de course par encodeur intégré au moteur. La butée mécanique intégrée au rail sert de sécurité haute.



TIZIANO* :

Avec ses 12 cm d'épaisseur seulement, le moteur TIZIANO est l'un des opérateurs les plus compacts du marché, ce qui lui permet une intégration parfaite à tout type de maison et d'architecture.

Grâce à son récepteur radio intégré à la centrale de commande, ce moteur peut mémoriser le code de 10 télécommandes de la série MITTO et/ou de systèmes de commande sans fil comme par exemple RB ou QBOTOUCH.

* Sur porte ISOPRIMA ou ISOLINE

Radiocommandes



EMETTEUR
2 FONCTIONS
MITTO2



EMETTEUR
4 FONCTIONS
MITTO4



SUPPORT MURAL
POUR MITTO
B00R04

Commandes murales



CLAVIER
RADIO À CODE
QBOUCH



DIGICODE
ANTI-VAN-DALE
DIGIANTI



DIGICODE INOX
AVEC 2 BADGES
DIGIANTIAIA



SÉLECTEUR
À CLÉ
Q. BOKEY



BOUTON POUSSOIR
RADIO
RB / MIMÉ PAD

Organes de sécurité



PHOTO-CELLULES
CLIGNOTANTES
THEA



CELLULES
ANTI-VAN-DALE
CELLULEANTI



FEU CLIGNOTANT
RADIUSLEDBTARO

Manœuvres optionnelles



DÉVERROUILLAGE
EXTÉRIEUR
SETS



ALIMENTATION
ÉNERGIE SOLAIRE
KITECOSOL

NOUVEAUTÉ



CARTE
BEBAIO

**Pilotez votre porte
de garage
depuis votre
smartphone !**



BATTERIE
DE SECOURS
BTBAT3

**N'ayez plus peur des
coupures de courant !**

Motorisation & accessoires

somfy



Motorisation DEXXO PRO de la marque SOMFY à courroie 800 Newtons (en option avec plus value)

Radiocommandes

SOMFY RTS



EMETTEUR KEYTIS
2 CANAUX RTS
SOMFYKEYTIS2



EMETTEUR KEYGO
4 CANAUX RTS
SOMFYKEYGORTS



SUPPORT
KEYGO
SOMFYSUPKEYGO



EMETTEUR
SITUO RTS
SITUORTSSOMFY

SOMFY IO



EMETTEUR KEYGO
1-WAY IO
SOMFYKEYGO



CLAVIER À CODE
RADIO MÉTALLIQUE
DIGIRADSOMFYIO

Commandes murales



CLAVIER À CODE
RADIO RTS
DIGIRAD1SOMFY



CLAVIER À CODE
RADIO METAL RTS
DIGIRADSOMFY



SÉLECTEUR À CLÉ
Q.BOKEY



COMMANDE
MURAL RTS
EMURSOMFY2

Organes de sécurité



CELLULES
PHOTOÉLECTRIQUES
DESMEA15



FEU ORANGE 24V
AVEC ANTENNE RTS
GYORTSSOMFY



DÉVERROUILLAGE EXTÉRIEUR
SETS



BATTERIE
SECOURS
BATSOMFY10

Manoeuvres optionnelles

SOMMER



Radiocommandes



EMETTEUR PEARL
4 VOIES
PEARL



EMETTEUR PEARL VIBE
4 VOIES
PEARLVIBE



SUPPORT
EMETTEUR
SUPEPEARL



EMETTEUR SLIDER
4 VOIES
EMSOMMERSLIDE

Commandes murales



EMETTEUR
BIOMETRIQUE
EMBIOSOMMER



COMMANDE MURALE RADIO
3 CANAUX
EMURSOMMER



SÉLECTEUR À CLÉ
Q.BOKEY.



DIGICODE RADIO
10 CANAUX
DIGIRADSOM

Organes de sécurité



CELLULES
PHOTOELECTRIQUES
DESMEA15



FEU CLIGNOTANT
RADIUSLEDBTAR0



DÉVERROUILLAGE EXTÉRIEUR
1702E



CARTE
DELTA DORE X3D
CARTEX3D

Manoeuvres optionnelles



Portail battant forgé dans notre atelier de serrurerie

Fabricant *polyvalent*

Nous sommes également fabricant de :



Portes industrielles



Grilles à mailles



Éléments de serrurerie



Rideaux métalliques

Notre société SDA appartient au Groupe Maurizi qui est spécialisé dans la fabrication et la pose de fermeture automatique pour le secteur résidentiel, collectif et industriel.

Le Groupe Maurizi compte dans ses rangs un atelier de serrurerie métallerie et depuis 2018, la société LEPINARD, fabricant de rideaux métalliques & grilles à mailles.

Nos équipes seront ravies de vous écouter et de vous épauler sur tous vos projets, même les plus fous !









j'imagine mon projet ...



Dessine moi
une porte de garage

La liste des portes coup de ♥



sda.bft

www.sda-bft.com

